



- Lanterne pour zones 2, 21 et 22 avec LED haute efficacité
- Plage de tension élargie de 100 ... 277 V AC
- Au choix avec ou sans réflecteur interne pour adaptation à la tâche d'éclairage
- Entretien minimal grâce à une longue durée de vie pouvant atteindre 100 000 heures de fonctionnement

E2

WebCode 6470B

Grâce à la flexibilité du réflecteur interne et externe, la lanterne à LED 6470/5 remplit toutes les tâches d'éclairage.

La combinaison sophistiquée du driver électronique et de la LED haute performance garantit une longue durée de vie, un rendement élevé et une utilisation dans une plage de tension d'entrée de 100 V à 277 V AC. Le couvercle universel avec trous de fixation intégrés offre des possibilités de montage en suspension et au plafond. Des couvercles supplémentaires permettent un montage sur mât et au mur.

	IECEX / ATEX					
Zone	0	1	2	20	21	22
Installation en			•		•	•

Tableau de sélection					
Réflecteur	Non				
Flux lumineux du luminaire	8000 lm				
Efficacité lumineuse	100 lm/W				
Version	Presse-étoupe	Type du produit	N° d'art.	Poids kg	
Élément montage sur poteau 25°	1x1 1/2" BSP pour montage sur poteau	6470/5153-5081-1010-0	247350	8,400	
Luminaire mural	2 x M25 x 1,5 2 x M20 x 1,5	6470/5141-5081-1010-0	247348	9,150	
Plafonnier ou lanterne	2 x M25 x 1,5 2 x M20 x 1,5	6470/5121-5081-1010-0	247346	8,250	
Réflecteur	Oui				
Flux lumineux du luminaire	7850 lm				
Efficacité lumineuse	98 lm/W				
Version	Presse-étoupe	Type du produit	N° d'art.	Poids kg	
Élément montage sur poteau 25°	1x1 1/2" BSP pour montage sur poteau	6470/5153-5081-1110-0	247481	8,400	
Luminaire mural	2 x M25 x 1,5 2 x M20 x 1,5	6470/5141-5081-1110-0	247349	9,150	
Plafonnier ou lanterne	2 x M25 x 1,5 2 x M20 x 1,5	6470/5121-5081-1110-0	247347 ▲	8,250	

Toutes les versions peuvent être montées directement. Pour la version « applique pour plafond ou lanterne », un étrier destiné au montage sur étrier ou des œilletons prévus pour le montage en suspension peuvent en plus être commandés en tant qu'accessoires. Les presse-étoupes ne sont pas inclus dans la livraison. Les ouvertures sont fermées par des bouchons obturateurs.

Caractéristiques techniques

Protection contre les explosions

Température ambiante °C	-40 ... +60 °C
IECEX protection contre l'explosion de gaz	Ex nR IIC T6 Gc
IECEX protection contre l'explosion de poussières	Ex tb IIIC T80 °C Db
ATEX protection contre l'explosion de gaz	II 3 G Ex nR IIC T6 Gc
ATEX protection contre l'explosion de poussières	II 2 D Ex tb IIIC T80 °C Db
EAC protection contre l'explosion de gaz	Ex nR IIC T6 Gc X
EAC protection contre l'explosion de poussières	Ex tb IIIC T80°C Db X Ex te IIIC T80°C Dc X
Certificats	ATEX (PTB), Chine (NEPSI), EAC (Sertium), IECEX (PTB), Inde (Peso)
Avis	Classes de température et températures de surface, voir le tableau de sélection

Caractéristiques électriques

Tension assignée d'emploi AC	170 – 240 V
Gamme de fréquences	50 – 60 Hz

Données photométriques

Puissance de lampe	80 W
Lampe	LED
Couleur de lumière	blanc froid
Rendu des couleurs	≥ 70
Température de la couleur	5700 K

Caractéristiques mécaniques

Degré de protection (IP)	IP66
Classe	I (avec raccord PE intérieur)
Matériau du boîtier	Aluminium, résistant à l'eau de mer
Matériau de joint	Silicone
Bornes de connexion unifilaire max.	4 mm ²
Type de câble de raccordement	unifilaire à fils fins
Couleur de boîtier	gris silex similaire à RAL 7032

Composants

Grille de protection	Non
----------------------	-----

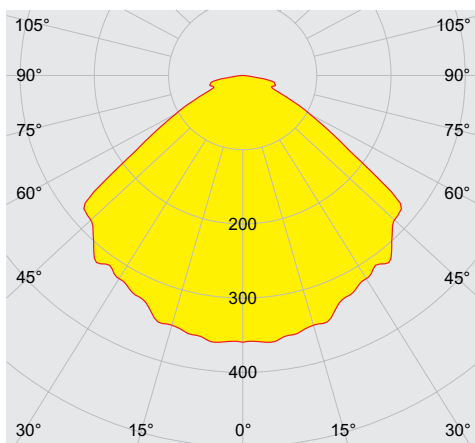

cd/klm
— C0 - C180

$\eta = 100\%$

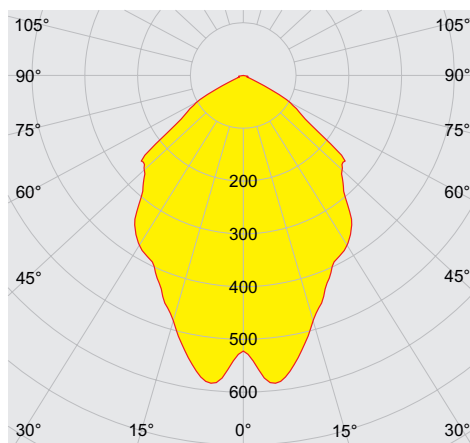

cd/klm
— C0 - C180

$\eta = 100\%$

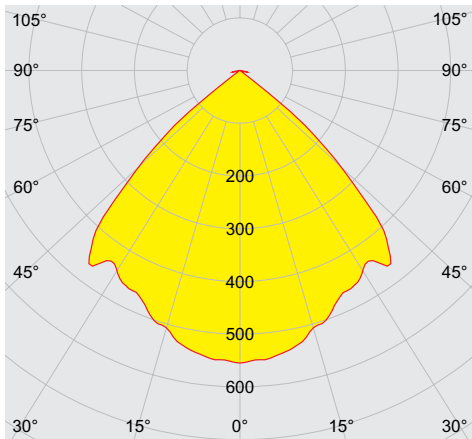



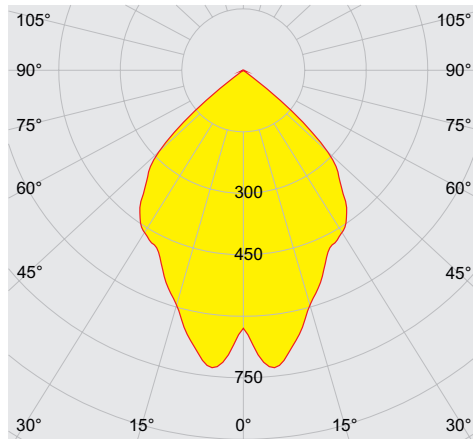

cd/klm $\eta = 100\%$
— C0 - C180

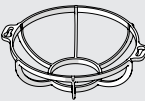

cd/klm $\eta = 100\%$
— C0 - C180

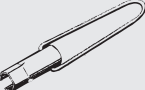
Accessoires

Figure	Description	N° d'art.	Poids kg
		270938	0,250
Bouchons obturateurs			
	8290/3-M20, 100 pièces	143543 ▲	0,500
	8290/3-M25, 100 pièces	143544	0,700
Clé spéciale Pour serrer les entrées des presse-étoupes ou des écrous borgnes			
	Taille de filetage : M20 Unité d'emballage : 1	114208	0,132
	Taille de filetage : M25 Unité d'emballage : 1	114205	0,163
Presse-étoupes en plastique			
	8161/7-M20-1304 4 ... 13 mm, 50 pièces (par lot*)	239156 ▲	0,013
	8161/7-M25-1707 7 ... 17 mm, 50 pièces (par lot*)	239157 ▲	0,019
Vis à anneau de levage			
	M8, montable directement dans les écrous à sertir ; 1 paire	115736 ▲	0,115

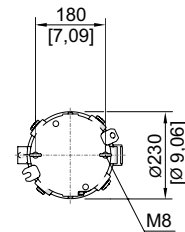
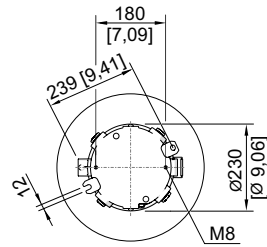
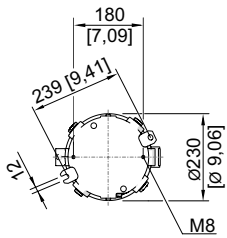
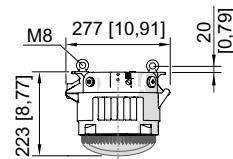
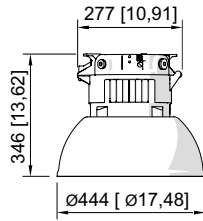
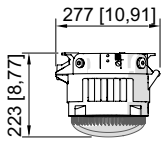

Montage au plafond sans panier de protection

Montage au plafond avec réflecteur

Montage en suspension avec vis à œil

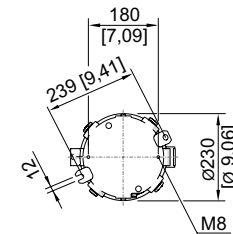
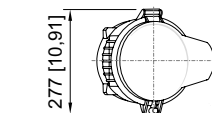
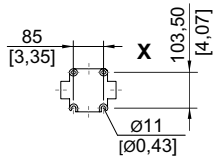
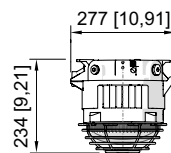
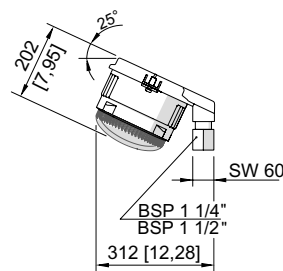
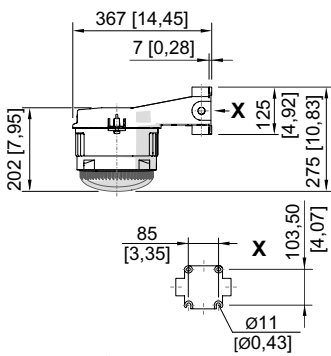

Montage mural

Montage sur mât

Montage au plafond avec panier de protection